

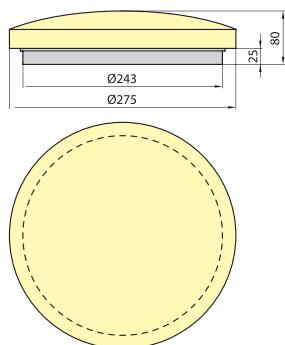

108

№ п/п	Артикул	Модель	Источник света	Мощность	Цоколь	Цветовая температура	ПРА	Цвет
<b>OPLA 10</b> Настенно-потолочный накладной светильник								
0462	PF-OPLA10-10	OPLA 10	круглая люминесцентная лампа FCS или аналогичная	22W	G10q	4000K	электронная	белый



**Материал:** основание – ABS; плафон/диффузор – полиметакрилат

**Эффективность ПРА:** 22W – 84,8%

**Эффективность источника света:** 22W – 82lm/W



Дополнительная информация на сайте [www.brilum.ru](http://www.brilum.ru)



№ п/п	Артикул	Модель	Источник света	Мощность	Цоколь	Цветовая температура	ПРА	Цвет
<b>JARI</b> Настенно-потолочный накладной светильник								
0463	PF-JARI10-10	JARI 10	компактная люминесцентная лампа 2D	28W	GR10q	4000K	электромагнитная	белый
0464	PF-JARI20-10	JARI 20	компактная люминесцентная лампа 2D	28W	GR10q	4000K	электромагнитная	белый
<b>LINDA</b> Настенно-потолочный накладной светильник								
0465	PF-LIND16-10	LINDA 16	компактная люминесцентная лампа 2D	16W	GR10q	4000K	электромагнитная	белый
0466	PF-LIND28-10	LINDA 28	компактная люминесцентная лампа 2D	28W	GR10q	4000K	электромагнитная	белый

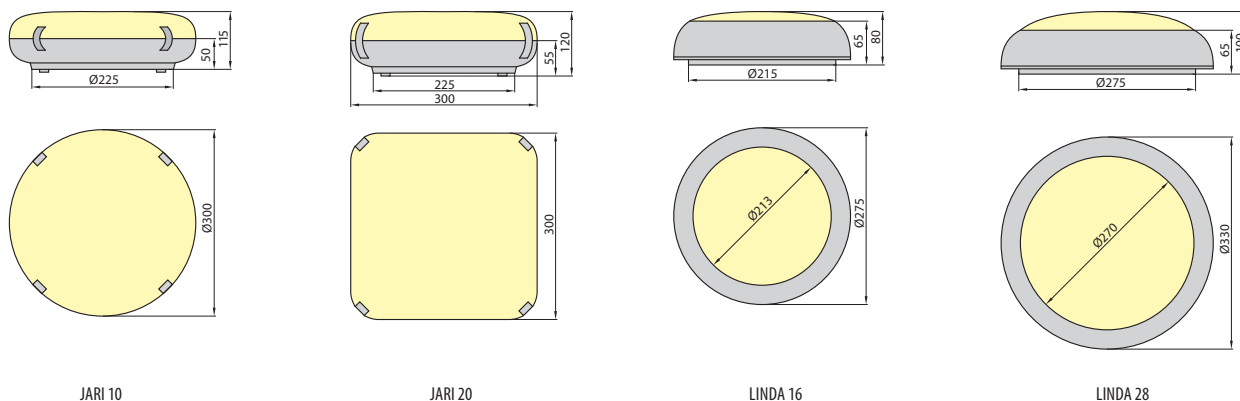

**Материал:** основание – ABS ; плафон/диффузор – полистирол  
**Пуско-регулирующая аппаратура:** электромагнитная без компенсации пассивной мощности  
**Эффективность ПРА:** 16W – 66,1%, 28W – 73,9%,  
**Эффективность источника света:** 16W – 66lm/W, 28W – 73lm/W





110

№ п/п	Артикул	Модель	Источник света	Мощность	Цоколь	Цвет
<b>ATLA</b>	Настенно-потолочный накладной светильник					
0467	PF-ATLA00-10	ATLA	лампа накаливания	max. 40W	E27	белый
0468	PF-ATLA00-75	ATLA	лампа накаливания	max. 40W	E27	серебряный сатин

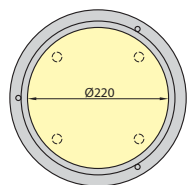
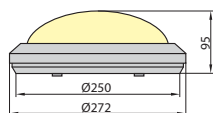

ATLA

**Материал:** основание – ABS; кольцо – поликарбонат; плафон/диффузор – полиметакрилат





№ п/п	Артикул	Модель	Источник света	Мощность	Цоколь	Цветовая температура	ПРА	Цвет
<b>PORTO</b> Настенно-потолочный накладной светильник								
0469	PF-PORTPC-10	PORTO	компактная люминесцентная лампа PLS или аналогичная	1 x 11W	G23	6400K	электромагнитная	белый
<b>AMIGA</b> Настенно-потолочный накладной светильник								
0470	PF-AMIG10-10	AMIGA 10	компактная люминесцентная лампа для последовательного соединения	2 x 9W	G23	4000K	электромагнитная	белый
0471	PF-AMIG20-10	AMIGA 20	компактная люминесцентная лампа для последовательного соединения	2 x 9W	G23	4000K	электромагнитная	белый

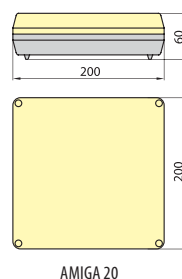
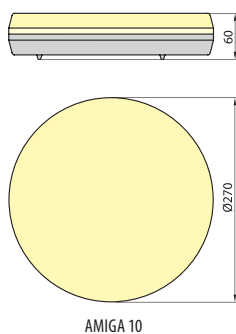
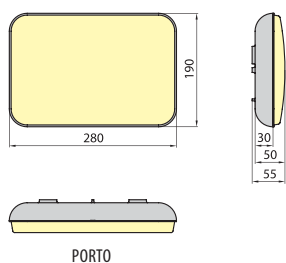

**Материал:** основание PORTO – ABS, AMIGA – поликарбонат; плафон/диффузор PORTO – поликарбонат, AMIGA – полипропилен  
**Пуско-регулирующая аппаратура:** электромагнитная без компенсации пассивной мощности  
**Эффективность ПРА:** 9W – 52,6%, 11W – 59,6%  
**Эффективность источника света:** 9W – 67lm/W, 11W – 82lm/W

